

PRO-152T | PERFORATURA E MASCHIATURA PER IMPIEGHI GRAVOSI



La PRO-152T è adatta per applicazioni di foratura e maschiatura di grandi dimensioni

Il potente motore con velocità variabile permette la foratura con frese a corona sino a diametro 150 mm (5-7/8") e foratura con punte elicoidali sino a 47 mm (1-7/8")

La reversibilità del senso di rotazione, orario ed antiorario, permette la maschiatura sino a M42 con i nuovi accessori originali Promotech

La riduzione giri unita alla regolazione elettronica della velocità consente di impostare la velocità ottimale in relazione al diametro, grado di durezza dell'acciaio oppure alle condizioni dell'utensile

Il sistema intelligente del controllo velocità mantiene costante il numero di giri del motore in relazione ai cambi di carico dovuti alla variazione dell'intensità dello sforzo in fase di foratura.

L'innovativo indicatore LED ad anello aiuta ad utilizzare la macchina in maniera appropriata ed incrementa la sicurezza in corso d'opera



Caratteristiche e benefici:

- potente motore dotato di riduzione giri a 4 range di velocità per impieghi pesanti
- il sistema elettronico di stabilizzazione della velocità (ESSS) mantiene una velocità stabile indipendentemente dalle variazioni di carico
- maschiatura di fori passanti e ciechi
- foratura con frese HSS e TCT oppure punte elicoidali
- frizione elettronica
- protezione contro sovraccarichi e surriscaldamento
- design rigido per prolungare la vita dell'utensile
- il sensore di inclinazione arresta il motore in caso di anomalia della macchina
- il sistema di monitoraggio LED visivo a 360 gradi indica le condizioni attuali della perforatrice e fornisce informazioni diagnostiche e di sicurezza, ad es. spazzole consumate
- innovativo magnete intelligente con peso ridotto
- il controllo del campo magnetico (MFSC) offre la massima potenza di adesione magnetica su materiali sottili
- la base magnetica, grazie alla funzione di risparmio energetico (ESB), utilizza solo il 50% della sua potenza quando il motore non è in funzione
- la regolazione semiautomatica della slitta di scorrimento, consente regolazioni semplici, veloci, precise e ripetibili senza la necessità di avere alcuna esperienza in ambito meccanico.
- pannello di controllo intuitivo nella parte superiore del motore
- serbatoio liquido raffreddamento con maggior capacità



Foratura con frese a corona max 150 mm (5-7/8")	Foratura con punte elicoidali max 47 mm (1-7/8")	Mandrino MT4	Profondità di taglio 100 mm (4")	Corsa 260 mm (10")	Velocità 55-85 rpm 100-150 rpm 200-300 rpm 350-520 rpm	Potenza 2300 W	Peso 31 kg (68 lbs)	Maschiatura M42 (1-5/8")	Indicatore consumo spazzole	Protezione termica contro surriscaldamento	Protezione contro sovraccarichi	Sistema protezione distacco magneti

Sistema Monitoraggio Visivo-VMS



 CONDIZIONI DEL PERFORATORE		pronta a lavorare (illuminazione colore verde)
		in funzione (illuminazione colore bianco)
		surriscaldamento (illuminazione colore rosso)
		stop emergenza/sovraccarico (illuminazione colore blu)
		stop emergenza/oscillazione della macchina a causa di vibrazioni o superficie non idonea (illuminazione colore viola)
 INFORMAZIONI DI SICUREZZA		bassa forza di adesione (colore verde lampeggiante)
		rischio sovraccarico (colore blu lampeggiante)
 INFORMAZIONI DIAGNOSTICHE		stop emergenza/caduta di tensione (cambiamento colore da rosso a blu)
		stop emergenza/spazzole consumate (cambiamento colore da rosso a verde)



Foratura con frese a corona max 150 mm (5-7/8")



Foratura con punte elicoidali max 47 mm (1-7/8")
Corsa 260 mm (10")



Rotazione antioraria (CCW)
Controllo semplice ed intuitivo del sistema di sgancio rapido per la maschiatura



Pannello comandi intuitivo posto sulla testa del motore

Il sistema di maschiatura Promotech include:



- TC – Mandrini per maschiatura con chiusura di sicurezza
- TA – Adattatori per maschiatura per fori passanti
- TASC – Adattatori per maschiatura con frizione di sicurezza per fori cechi
- RA – adattatore con riduzione

PRO-152T - Configurazioni disponibili per maschiatura

Utensile per maschiatura	Mandrini per maschiatura		
	MT4-31	MT4-48	MT4-60
M8	TA-1 oppure TASC-1 assieme alla riduzione opzionale RA 2/1	TA-1 oppure TASC-1 assieme alla riduzione opzionale RA 3/1	
M10			
M12			
M8	TA-2 oppure TASC-2	TA-2 oppure TASC-2 assieme alla riduzione opzionale RA 3/2	TA-1 oppure TASC-1 assieme alla riduzione opzionale RA 4/1
M10			
M12			
M14			
M16			
M18			
M20	TA-3 oppure TASC-3	TA-3 oppure TASC-3 assieme alla riduzione opzionale RA 4/3	
M14			
M16			
M18			
M20			
M22, M24			
M27	TA-4 oppure TASC-4		
M30			
M33			
M36	TA-4		
M42			

Configurazione standard per maschiatura

Configurazione opzionale per maschiatura

Accessori per maschiatura Promotech ad innesto rapido disponibili per PRO-152T:

TC - mandrino per maschiatura con ghiera di sicurezza

Codice prodotto	Tipo	Descrizione
OPR-0584-09-00-00-1	MT4-31	Mandrino per maschiatura MT4 x 31 mm
OPR-0584-04-00-00-1	MT4-48	Mandrino per maschiatura MT4 x 48 mm
OPR-0584-07-00-00-1	MT4-60	Mandrino per maschiatura MT4 x 60 mm



Il mandrino per maschiatura dotato di dado di fissaggio protegge l'utensile per maschiatura durante l'estrazione



La fornitura del mandrino per maschiatura include olio HD-CUT OIL 1

Maschiatura foro passante sino a M42



Mandrino per maschiatura - TC

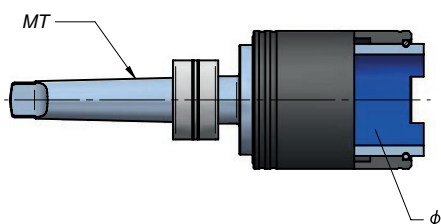

Adattatore per maschiatura - TA

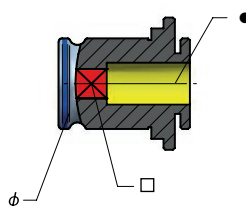

Utensile per maschiatura

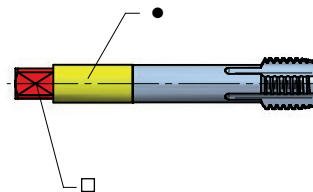

Adattatore per maschiatura - TA

Codice prodotto	Tipo	Descrizione	Ø [mm]	Misura del filetto	● [mm]	□ [mm]
WKL-000069	TA-1	Adattatore per maschiatura 19 mm x M8	19	M8	8	6,2
WKL-000070	TA-1	Adattatore per maschiatura 19 mm x M10	19	M10	10	8
WKL-000071	TA-1	Adattatore per maschiatura 19 mm x M12	19	M12	9	7
WKL-000072	TA-2	Adattatore per maschiatura 31 mm x M8	31	M8	8	6,2
WKL-000073	TA-2	Adattatore per maschiatura 31 mm x M10	31	M10	10	8
WKL-000074	TA-2	Adattatore per maschiatura 31 mm x M12	31	M12	9	7
WKL-000075	TA-2	Adattatore per maschiatura 31 mm x M14	31	M14	11	9
WKL-000076	TA-2	Adattatore per maschiatura 31 mm x M16	31	M16	12	9
WKL-000077	TA-2	Adattatore per maschiatura 31 mm x M18	31	M18	14	11
WKL-000078	TA-2	Adattatore per maschiatura 31 mm x M20	31	M20	16	12
WKL-000079	TA-3	Adattatore per maschiatura 48 mm x M14	48	M14	11	9
WKL-000080	TA-3	Adattatore per maschiatura 48 mm x M16	48	M16	12	9
WKL-000081	TA-3	Adattatore per maschiatura 48 mm x M18	48	M18	14	11
WKL-000082	TA-3	Adattatore per maschiatura 48 mm x M20	48	M20	16	12
WKL-000083	TA-3	Adattatore per maschiatura 48 mm x M22/M24	48	M22, M24	18	14,5
WKL-000084	TA-3	Adattatore per maschiatura 48 mm x M27	48	M27	20	16
WKL-000085	TA-3	Adattatore per maschiatura 48 mm x M30	48	M30	22	18
WKL-000086	TA-4	Adattatore per maschiatura 60 mm x M24	60	M24	18	14,5
WKL-000087	TA-4	Adattatore per maschiatura 60 mm x M27	60	M27	20	16
WKL-000088	TA-4	Adattatore per maschiatura 60 mm x M30	60	M30	22	18
WKL-000089	TA-4	Adattatore per maschiatura 60 mm x M33	60	M33	25	20
WKL-000090	TA-4	Adattatore per maschiatura 60 mm x M36	60	M36	28	22
WKL-000091	TA-4	Adattatore per maschiatura 60 mm x M42	60	M42	32	24

Maschiatura fori ciechi sino a M33



Mandrino per maschiatura - TC

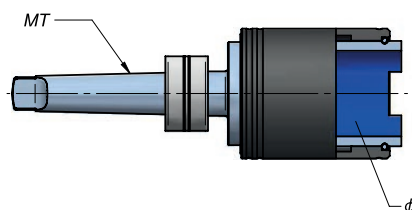

Adattatore per maschiatura - TASC

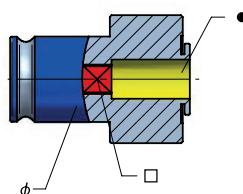

Utensile per maschiatura

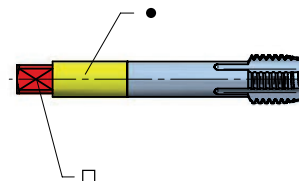

TASC - Adattatori per maschiatura con frizione di sicurezza

Codice prodotto	Tipo	Descrizione	∅ [mm]	Misura del filetto	● [mm]	□ [mm]
WKL-000095	TASC-1	Adattatore per maschiatura con frizione di sicurezza 19 mm x M8	19	M8	8	6,2
WKL-000098	TASC-1	Adattatore per maschiatura con frizione di sicurezza 19 mm x M10	19	M10	10	8
WKL-000099	TASC-1	Adattatore per maschiatura con frizione di sicurezza 19 mm x M12	19	M12	9	7
WKL-000100	TASC-2	Adattatore per maschiatura con frizione di sicurezza 31 mm x M8	31	M8	8	6,2
WKL-000101	TASC-2	Adattatore per maschiatura con frizione di sicurezza 31 mm x M10	31	M10	10	8
WKL-000102	TASC-2	Adattatore per maschiatura con frizione di sicurezza 31 mm x M12	31	M12	9	7
WKL-000103	TASC-2	Adattatore per maschiatura con frizione di sicurezza 31 mm x M14	31	M14	11	9
WKL-000104	TASC-2	Adattatore per maschiatura con frizione di sicurezza 31 mm x M16	31	M16	12	9
WKL-000105	TASC-2	Adattatore per maschiatura con frizione di sicurezza 31 mm x M18	31	M18	14	11
WKL-000106	TASC-2	Adattatore per maschiatura con frizione di sicurezza 31 mm x M20	31	M20	16	12
WKL-000107	TASC-3	Adattatore per maschiatura con frizione di sicurezza 48 mm x M14	48	M14	11	9
WKL-000108	TASC-3	Adattatore per maschiatura con frizione di sicurezza 48 mm x M16	48	M16	12	9
WKL-000109	TASC-3	Adattatore per maschiatura con frizione di sicurezza 48 mm x M18	48	M18	14	11
WKL-000110	TASC-3	Adattatore per maschiatura con frizione di sicurezza 48 mm x M20	48	M20	16	12
WKL-000111	TASC-3	Adattatore per maschiatura con frizione di sicurezza 48 mm x M22/24	48	M22, M24	18	14,5
WKL-000112	TASC-3	Adattatore per maschiatura con frizione di sicurezza 48 mm x M27	48	M27	20	16
WKL-000113	TASC-3	Adattatore per maschiatura con frizione di sicurezza 48 mm x M30	48	M30	22	18
WKL-000114	TASC-4	Adattatore per maschiatura con frizione di sicurezza 61 mm x M24	60	M24	18	14,5
WKL-000115	TASC-4	Adattatore per maschiatura con frizione di sicurezza 61 mm x M27	60	M27	20	16
WKL-000116	TASC-4	Adattatore per maschiatura con frizione di sicurezza 61 mm x M30	60	M30	22	18
WKL-000117	TASC-4	Adattatore per maschiatura con frizione di sicurezza 61 mm x M33	60	M33	25	20

RA - adattatore con riduzione

Codice prodotto	Tipo	Descrizione
RDC-000008	RA 2/1	Adattatore con riduzione 2/1 (31 mm / 19 mm)
RDC-000009	RA 3/1	Adattatore con riduzione 3/1 (48 mm / 19 mm)
RDC-000010	RA 3/2	Adattatore con riduzione 3/2 (48 mm / 31 mm)
RDC-000011	RA 4/2	Adattatore con riduzione 4/2 (60 mm / 31 mm)
RDC-000012	RA 4/3	Adattatore con riduzione 4/3 (60 mm / 48 mm)



PRO-152T SPECIFICHE TECNICHE

Velocità del motore (sotto carico)	55-85 rpm (range I) 100-150 rpm (range II) 200-300 rpm (range III) 350-520 rpm (range IV)
Potenza	2300 W
Peso	31 kg (68 lbs)
Foratura con frese a corona max	150 mm (5-7/8")*
Foratura con punta elicoidale	47 mm (1-7/8")
Misura massima maschiatura	M42 (1-5/8")
Corsa	260 mm (10")
Massima profondità di taglio	100 mm (4")
Tensione	1~ 220-240 V, 50-60 Hz 1~ 110-120 V, 50-60 Hz
Protezione contro sovraccarico	Si
Protezione contro surriscaldamento	Si
Regolazione continua della velocità	Si
ESSS (Sistema elettronico di stabilizzazione della velocità)	Si
Gib Sistema semi-automatico di regolazione	Si
MFSC Controllo forma campo magnetico	Si
ESB Base magnetica con risparmio energetico	Si
Protezione contro il distacco del magnete	Si
Forza adesione magnetica (spessore 25 mm e rugosità Ra=1.25)	2550 kgf (25 000 N)
Dimensioni base magnetica	105 mm x 315 mm x 50 mm 4-1/8" x 12-3/8" x 2"
Spessore minimo della lamiera	10 mm (3/8")
Cono morse	MT4
Porta utensile	19 mm (3/4") oppure 32 mm (1-1/4") Weldon
Codice prodotto 220-240 V, 50-60 Hz	WRT-0583-10-20-01-0
Codice prodotto 110-120 V, 50-60 Hz	WRT-0583-10-10-01-0

* Se maggiore di 60 mm (2.36"), usare mandrino MT4 con porta utensile Weldon (UCW-583-13-00-00-0).

Dimensioni:

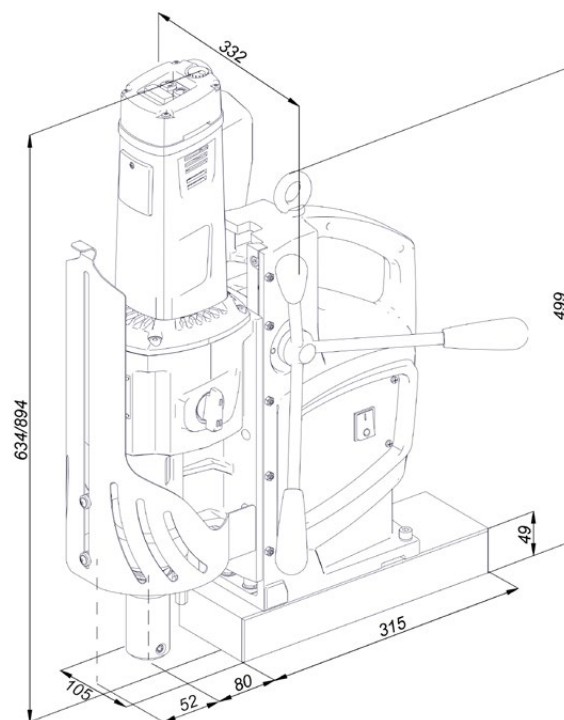

Fornitura standard:

- Perforatrice
- Scatola in metallo
- Impugnature (3 pcs)
- Mandrino MT4 con porta utensile Weldon 19 mm (3/4")
- Cinghia di sicurezza
- Sistema di raffreddamento
- Molla protettiva per tubi di raffreddamento
- Cuneo per estrazione mandrino MT4
- chiave esagonale 6 mm
- chiave esagonale 5 mm con impugnatura
- chiave esagonale 2.5 mm
- chiave combinata 8 mm
- Contenitore per gli utensili
- Connettore di bloccaggio (solo in 115 V version)
- Manuale operatore



Profondità di taglio 100 mm (4")

Altri accessori opzionali:



Mandrino MT4 x 32 mm Weldon per foratura con punta elicoidale sino a 60 mm (2.3")
Codice prodotto: UCW-0583-13-00-00-0



Spruzzatore a pressione per raffreddamento dell'utensile con capacità 2L
Codice prodotto: UKL-0440-16-00-00-0

Tutte le informazioni sono soggette a modifiche senza preavviso. 21.09



PROMOTECH Sp. z o.o.
ul. Elewatorska 23/1, 15-620 BIAŁYSTOK, POLAND
tel. (+48 85) 678 34 05, fax (+48 85) 662 78 77
marketing@promotech.eu www.promotech.eu

Rivenditore locale:

